

LÖSUNGEN FÜR DEN WEINBAU

MADE IN ITALY



GRÉGOIRE

GRÉGOIRE

PELLENC

BRAUD/NEW
HOLLAND

GEZOGENE
BRAUD

VOLENTIERI

ERO

ALMA

IMECA

BARGAM

ENTRAPPER

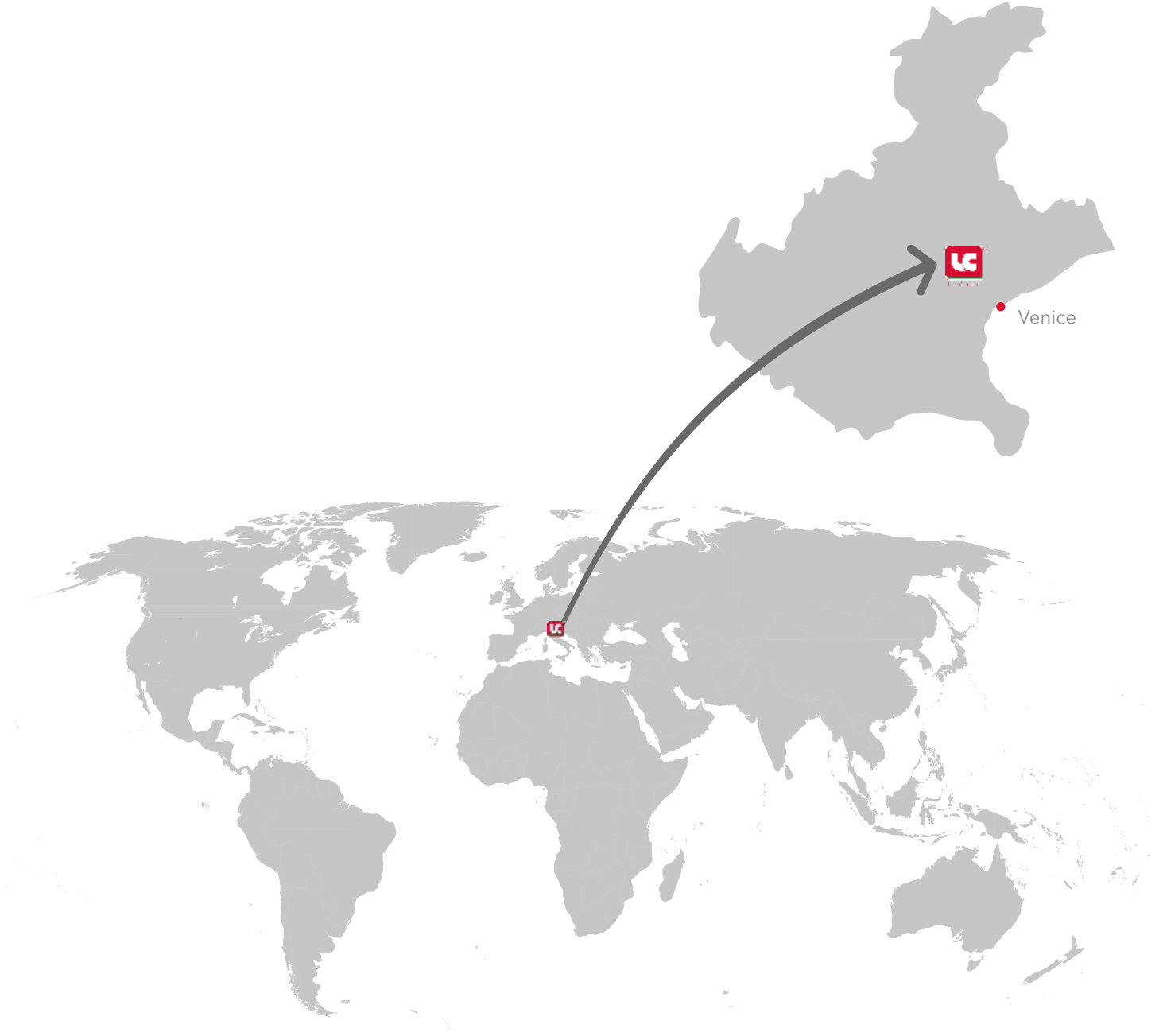



	UNTERNEHMEN	4
	ERSATZTEILE FÜR TRAUBENVOLLERNTER	5
GRÉGOIRE	SCHÜTTELBEREICH	7
	SCHÜTTELSTEUERUNG	10
	SCHUPPENBAHN	12
	RIEMENSCHLEIBEN	14
	FÖRDERBÄNDER UND BANDGRUNDSTOFF	17
	SAUGGEBLÄSE	21
	LESEGUTREINIGUNG	26
	VERSCHIEDENE ARTIKEL	27
ENTRAPPER	ENTRAPPER	36
ANHANG	ANHANG	38
	ALLGEMEINE GESCHÄFTSBEDINGUNGEN	41



LACRUZ® wurde 2006 von Andrea Cruzzolin gegründet und ist seit vielen Jahren ein wichtiger Bezugspunkt im Weinbausektor.

Ein Unternehmen, das sich auf Erfahrung und Experimente in einem Gebiet stützt, in dem die Weinkultur schon immer verwurzelt war. Kontinuierliche Erneuerung in Verbindung mit dem Wissen über Technologie, Mechanik und Materialien sind die Grundlage für die Schaffung von Produkten, die diesem Sektor und den Anwendern zu größerer Effizienz verhelfen sollen.

LACRUZ® bietet eine breite Produktpalette an: Ersatzteile, Zubehör für die Ernte, das Anbinden, den Rebschnitt, sowie den Verkauf von Batterien, elektrischen Scheren und den Verkauf/Verleih von Traubenvollertern.

Unsere kompatiblen Ersatzteile, die sich durch hohe Qualitätsstandards und äußerst wettbewerbsfähige Preise auszeichnen, stellen die Alternative zu Originalteilen dar.

Schnelligkeit und Verfügbarkeit sind nicht nur ein Bedürfnis unserer Kunden, sondern vor allem ein Grundprinzip unseres Service, um eine zunehmend globale Herausforderung anzunehmen und zu gewinnen. LACRUZ®, seit 2017 eine eingetragene Marke, blickt in die Zukunft mit Offenheit gegenüber den Weltmärkten, einer internationalen Dimension, die reich an Vergleichen und nützlichen Erfahrungen im Sinne eines kontinuierlichen Wachstums ist.





Kompatible Teile für Traubenvollernter von LACRUZ® sind eine hervorragende Alternative zu Originalersatzteilen. Zuverlässige, bewährte Produkte zu wettbewerbsfähigen Preisen - das sind die Markenzeichen von LACRUZ®-Traubenvollernter-Ersatzteilen. Ein spezialisiertes Team von Technikern identifiziert die Marktbedürfnisse, entwickelt Projekte und Formen und wählt die am besten geeigneten Materialien aus, um Verschleißteile für Traubenvollernter zu produzieren, deren Leistung entsprechend dem Feedback des Marktes ständig verbessert wird. Kontinuierliche Investitionen in Forschung und Entwicklung ermöglichen es uns zudem, innovative und zukunftsorientierte Lösungen auszuarbeiten, die höchsten Qualitätsansprüchen genügen.

Die LACRUZ®-Mechaniker, Experten für Traubenvollernter, kümmern sich auch um die Überholung von Gebrauchsmaschinen und Traubenvollerntern und garantieren eine exzellente Beratung zu jeder Art von technischer Anfrage. Das Know-how von LACRUZ® ermöglicht es uns, einen Konstruktionservice von Lösungen nicht nur für den allgemeinen Markt, sondern auch für spezifische Bedürfnisse eines einzelnen Kunden anzubieten. Dank eines ausgedehnten Vertriebsnetzes begleitet LACRUZ® den Kunden bei all seinen Entscheidungen bis hin zum After-Sales-Service, in Italien und im Ausland, mit Aufmerksamkeit und Kompetenz.

Organisation, Schnelligkeit und Pünktlichkeit sind das Herzstück des LACRUZ®-Services und wesentliche Faktoren, um täglich Tausende von Sendungen in alle Teile der Welt verwalten und versenden zu können.





GRÉGOIRE

G

GRÉGOIRE

SCHÜTTELBEREICH

code FRS4GRE

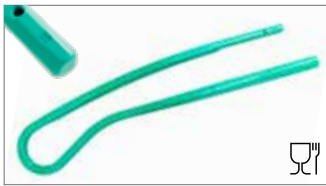

Original-Artikelnummer

-

LaCruz patentierter Schüttelstab für G. PRIMA, G1, G50, G55, G56, G115, unter anderem. Gleiche Länge wie den originalen Schüttelstab.
Eine Schachtel von 92 cm x 20 cm x 24 cm enthält 10 Stk.
SIEHE ANHANG 1



code FRSRGREG

Original-Artikelnummer
265566

Runder Schüttelstab für G. PRIMA, G1, G50, G55, G56, G115, unter anderem. Gleiche Länge wie den originalen. Mit Löcher für Schnellmontage-Kit. Gelb.
Eine Schachtel von 92 cm x 20 cm x 24 cm enthält 10 Stk.



code FRSRGREV

Original-Artikelnummer
265566

Runder Schüttelstab für G. PRIMA, G1, G50, G55, G56, G115, unter anderem. Gleiche Länge wie den originalen. Mit Löcher für Schnellmontage-Kit. Grün.
Eine Schachtel von 92 cm x 20 cm x 24 cm enthält 10 Stk.



code FRO3GRE



Original-Artikelnummer

-

LaCruz patentierter Schüttelstab für G2, G7, G60, G70, G85, G90, G107, unter anderem. Gleiche Länge wie den originalen Schüttelstab.
Eine Schachtel von 120 cm x 20 cm x 24 cm enthält 10 Stk.
SIEHE ANHANG 1



code FROREG

Original-Artikelnummer
265415, 265297

Runder Schüttelstab für G2, G7, G60, G70, G85, G90, G107, unter anderem. Gleiche Länge wie den originalen. Mit Löcher für Schnellmontage-Kit. Gelb.
Eine Schachtel von 120 cm x 20 cm x 24 cm enthält 10 Stk.



code FROREGV

Original-Artikelnummer
265415, 265297

Runder Schüttelstab für G2, G7, G60, G70, G85, G90, G107, unter anderem. Gleiche Länge wie den originalen. Mit Löcher für Schnellmontage-Kit. Grün.
Eine Schachtel von 120 cm x 20 cm x 24 cm enthält 10 Stk.



code FRP2GRE



Original-Artikelnummer

-

LaCruz patentierter Schüttelstab für G2, G7, G60, G70, G85, G90, G107, unter anderem. 15 cm länger als den originalen Schüttelstab.
Eine Schachtel von 120 cm x 20 cm x 24 cm enthält 10 Stk.
SIEHE ANHANG 1



code FRPRGREG

Original-Artikelnummer
265739, 265740

Runder Schüttelstab für G3. Länge wie den originalen. Mit Löcher für Schnellmontage-Kit. Gelb.
Eine Schachtel von 120 cm x 20 cm x 24 cm enthält 10 Stk.



code FRPRGREV

Original-Artikelnummer
265739, 265740

Runder Schüttelstab für G3. Länge wie den originalen. Mit Löcher für Schnellmontage-Kit. Grün.
Eine Schachtel von 120 cm x 20 cm x 24 cm enthält 10 Stk.



code FRG1GRE



Original-Artikelnummer

-

LaCruz patentierter Schüttelstab für G8, G120, G152, G120, G122, G170, unter anderem. Eine Schachtel von 130 cm x 20 cm x 24 cm enthält 10 Stk.
SIEHE ANHANG 1



code FRGRGREG

Original-Artikelnummer
265416, 265615, 265617

Runder Schüttelstab für G8, G132, G152, G120, G122, G170, unter anderem. Gleiche Länge wie den originalen. Mit Löcher für Schnellmontage-Kit. Gelb.
Eine Schachtel von 142 cm x 20 cm x 24 cm enthält 10 Stk.



code FRGRGREV

Original-Artikelnummer
265416, 265615, 265617

Runder Schüttelstab für G8, G132, G152, G120, G122, G170, unter anderem. Gleiche Länge wie den originalen. Mit Löcher für Schnellmontage-Kit. Grün.
Eine Schachtel von 142 cm x 20 cm x 24 cm enthält 10 Stk.

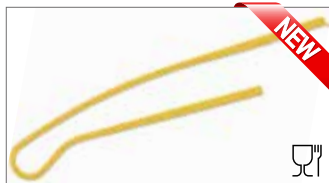

SCHÜTTELBEREICH

code **FRGLGREG**

Original-Artikelnummer

-

Schüttelstab für Grégoire GL7, GL8 und GX8 Traubenvollernter. Gelb.
Eine Schachtel von 157 cm x 20 cm x 35 cm enthält 10 Stk.
Registered Community Design
N° 005508611-0001

code **FRR8GREG**Original-Artikelnummer
265510

Runder Schüttelstab für Grégoire Traubenvollernter Ø 28 mm.
Eine Schachtel von 142 cm x 20 cm x 24 cm enthält 10 Stk.

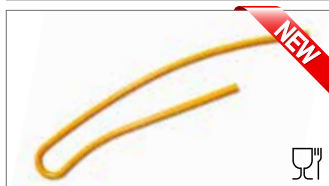
code **265357G**Original-Artikelnummer
265357

Scuotitore per vendemmiatrici Grégoire per vigne strette.

code **FRPMGRE**Original-Artikelnummer
265020

Schüttelstab für Grégoire PMM Traubenvollernter.

code **265574G**Original-Artikelnummer
265574

Schüttelstab Ø28 mm für Grégoire Traubenvollernter, Version Oliven.
Länge: 900 mm.

code **359775G**Original-Artikelnummer
359755

Vorderträger für Schüttelstab zur Grégoire Traubenvollernter GL7, GL8 und GX8.

code **120573G**Original-Artikelnummer
120573

Vorderträger für Schüttelstab links, kurzes Modell mit einem einzigen Loch, um einen Schüttelstab Ø 22mm zu montieren, zu alten Modellen von Traubenvollernter, die mit schmälere Schüttelstäben ausgerüstet waren.

code **120572G**Original-Artikelnummer
120572

Vorderträger für Schüttelstab rechts, kurzes Modell mit einem einzigen Loch, um einen Schüttelstab Ø 22mm zu montieren, zu alten Modellen von Traubenvollernter, die mit schmälere Schüttelstäben ausgerüstet waren.

code **STSXGRE**Original-Artikelnummer
120463

Vorderträger für Schüttelstab links Ø 25 mm für Grégoire Traubenvollernter.

code **STDXGRE**Original-Artikelnummer
120462

Vorderträger für Schüttelstab rechts Ø 25 mm für Grégoire Traubenvollernter.

code **121461G**Original-Artikelnummer
121461

Vorderträger für Schüttelstab links Ø 28 mm für Grégoire Traubenvollernter.

code **121460G**Original-Artikelnummer
121460

Vorderträger für Schüttelstab rechts Ø 28 mm für Grégoire Traubenvollernter.

SCHÜTTELBEREICH

code VTST1GRE



Original-Artikelnummer
065393, 065078, 065013

1 Stk Schraube M10 x 30 mm + 1 Mutter
zur Fixierung Vorderträger auf dem
Rüttelstange.

code VTST2GRE



Original-Artikelnummer
060023, 060006

1 Stk Schraube M10 x 30 + 1 Mutter
zur Fixierung Vorderträger auf dem
Rüttelstange.

code 385182G

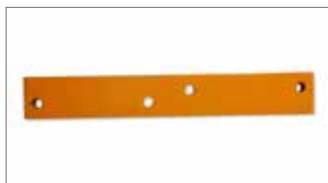

Original-Artikelnummer
385182

Platte mit 4 Löcher für Fixierung des
Schüttelstäbe Modell S.

code VTST3GRE



Original-Artikelnummer
065276, 065078, 065013

2 Stk Schrauben M10 x 45 mm + Muttern
zur Fixierung Vorderträger auf dem
Rüttelstange.

code 510906G



Original-Artikelnummer
510906

Schnellverstellung für Grégoire Ø25 mm
Schüttelstäbe.

code 203026G22



Original-Artikelnummer
175009 + 175016 + 2 x
066174 + 2 x 065013

Coppia supporti scuotitore completi di
viti, dadi e rondelle per vendemmiatrici
Grégoire per vigne strette.

code SPAFGRE



Original-Artikelnummer
175011-175012

Alu Klemmbacke für Doppelschüttelstab
- Ø 25 mm.

code 203026G



Original-Artikelnummer
203026, 203058

Paar von Ø 25 mm Alu Klemmbacke
für Doppelschüttelstab, komplett mit
Schrauben und Bolzen.

code 175017F



Original-Artikelnummer
175017

Alu Klemmbacke für Doppelschüttelstab
- weiblich Ø 28 mm.

code 203026G28



Original-Artikelnummer
-

Paar von Ø 28 mm Alu Klemmbacke
für Doppelschüttelstab, komplett mit
Schrauben und Bolzen.













code VTSUGRE



Original-Artikelnummer
-

2 Stk Schrauben M10 x 70 mm + Muttern
zur Fixierung von Träger Schüttelstäbe
Ø 25 mm und Ø 28 mm.

SCHÜTTELSTEUERUNG

code 120676G		code 120723G	
	<p>Original-Artikelnummer 120676</p> <p>Schütteln Befehlsleiste für Grégoire G60 und G152 Traubenvollernter.</p>		<p>Original-Artikelnummer 120723</p> <p>Anpassung arm für Grégoire G60 Traubenvollernter.</p>
code 123939G		code 120722G	
	<p>Original-Artikelnummer 123939</p> <p>Anpassung arm für Grégoire G152 Traubenvollernter.</p>		<p>Original-Artikelnummer 120722</p> <p>Lagergehäuse für Exzenterwelle zur G60 und G152.</p>
code 065235G		code 065019G	
	<p>Original-Artikelnummer 65235</p> <p>Schraube M24 x 140 mm zur Lagerung der Exzenterwelle für Grégoire-Traubenvollernter.</p>		<p>Original-Artikelnummer 65019</p> <p>Mutter M24 für Schraube zur Lagerung der Exzenterwelle für Grégoire-Traubenvollernter.</p>
code 385248G		code 121520G	
	<p>Original-Artikelnummer 385248</p> <p>Exzenterwelle für Grégoire Traubenvollernter.</p>		<p>Original-Artikelnummer 121520</p> <p>Exzenterwelle für Grégoire G70 und G1 Traubenvollernter.</p>
code 330015G		code 330014G	
	<p>Original-Artikelnummer 330188, 330015</p> <p>Lager zur Exzenterwelle.</p>		<p>Original-Artikelnummer 330014</p> <p>Lager zur Exzenterwelle für Grégoire Traubenvollernter G70 und G1.</p>
code 240017G		code 240016G	
	<p>Original-Artikelnummer 240017</p> <p>Lagergehäuse RHP Ø 45 mm für Exzenterwellenkopf für Grégoire-Traubenvollernter.</p>		<p>Original-Artikelnummer 240016</p> <p>Lagergehäuse RHP Ø 35 mm für Exzenterwellenkopf für Grégoire-Traubenvollernter G70 und G1.</p>

SCHÜTTELSTEUERUNG

code **385019G**Original-Artikelnummer
385019Regulierungsbolzen zur Grégoire G60
Traubenvollernter.code **385673G**Original-Artikelnummer
385673Regulierungsbolzen zur Grégoire G152
und G55 Traubenvollernter.code **050014G**Original-Artikelnummer
050014Dichtungsscheibe für Grégoire
Traubenvollernter.code **387150G**Original-Artikelnummer
387150Schwimmschaft für Grégoire
Traubenvollernter.code **SK00GRE**Original-Artikelnummer
025012

Gummi-Metall-Lager 14 x 30 x 42 mm.

code **SK15GRE**Original-Artikelnummer
025015Kleines Gummi-Metall-Lager 24 x 48 x 44
mm für Grégoire Traubenvollernter.code **SK39GRE**Original-Artikelnummer
025039Kleines Gummi-Metall-Lager für
Schwingerntekopf.code **BKPIGRE**Original-Artikelnummer
385087Buchse für Gummi-Metall-Lager 24 x 48
x 44 mm für Grégoire Traubenvollernter.code **SKGRGRE**Original-Artikelnummer
025014Großes Gummi-Metall-Lager 28 x 48 x 66
mm für Grégoire Traubenvollernter.code **SKELGRE**Original-Artikelnummer
025011Elliptisches Gummi-Metall-Lager 16 x 65
x 44 mm für Grégoire Traubenvollernter.code **386655G**Original-Artikelnummer
386655Elliptisches Gummi-Metall-Lager 20 x 75
x 50 mm für Grégoire Traubenvollernter.

SCHUPPENBAHN

code SCSXGRE		code SCDXGRE	
	<p>Original-Artikelnummer 155017</p> <p>Schuppe links für Grégoire Traubenvollernter.</p>		<p>Original-Artikelnummer 155016</p> <p>Schuppe rechts für Grégoire Traubenvollernter.</p>
code SRSXGRE		code SRDXGRE	
	<p>Original-Artikelnummer 155084</p> <p>Verstärkte Schuppe links für Grégoire Traubenvollernter.</p>		<p>Original-Artikelnummer 155083</p> <p>Verstärkte Schuppe rechts für Grégoire Traubenvollernter.</p>
code 155260G		code 155259G	
	<p>Original-Artikelnummer 155260</p> <p>Schuppe links für Grégoire G85/G86 Traubenvollernter.</p>		<p>Original-Artikelnummer 155259</p> <p>Schuppe rechts für Grégoire G85/G86 Traubenvollernter.</p>
code 155219G		code 155218G	
	<p>Original-Artikelnummer 155219</p> <p>Schuppe links für Grégoire G4 Traubenvollernter.</p>		<p>Original-Artikelnummer 155218</p> <p>Schuppe rechts für Grégoire G4 Traubenvollernter.</p>
code 155360G		code 155359G	
	<p>Original-Artikelnummer 155360</p> <p>Schuppe links für Grégoire GL Traubenvollernter.</p>		<p>Original-Artikelnummer 155359</p> <p>Schuppe rechts für Grégoire GL Traubenvollernter.</p>
code PRSCGRE		code 155183G	
	<p>Original-Artikelnummer 155018</p> <p>Verstärkung für Tablett oder Verlängerung für Schuppen SCDXGRE/SCSXGRE.</p>		<p>Original-Artikelnummer 155183</p> <p>Verstärkung für Tablett oder Verlängerung für Schuppen SRDXGRE/SRSXGRE.</p>

SCHUPPENBAHN

code 359829G

Original-Artikelnummer
359829

Erste schuppe befestigungsplatte typ G4.

code 155224G

Original-Artikelnummer
155224

Verstärkung für Tablett oder Verlängerung für Schuppen Grégoire G84.

code 345533G

Original-Artikelnummer
345533

Edelstahl Platte zur Fixierung von Schuppen.

code VTSCGRE

Original-Artikelnummer
1 x 065300 + 1 x 066022 + 2
x 065024 + 2 x 065077

Schraubensatz von 2 Stk M8 x 45 x 55, 2 Scheiben und 2 Mutter zur Fixierung von Schuppen.

code PRGLGRE

Original-Artikelnummer
-

Verstärkung für Tablett oder Verlängerung für Schuppen Grégoire GL.

code 155127G

Original-Artikelnummer
155127

Schuppe links Typ SW, mit drei Löchern.

code 155128G

Original-Artikelnummer
155128

Schuppe rechts Typ SW, mit drei Löchern.

code 203074G

Original-Artikelnummer
203074

Schuppenlager links Typ SW.

code 203073G

Original-Artikelnummer
203073

Schuppenlager rechts Typ SW.

code 060031G

Original-Artikelnummer
060031

Edelstahl schrauben M8 x 25 mm SW schuppe Fixierung.

code 385615G

Original-Artikelnummer
385615

Gummi-Metall-Lager 16 x 32 x 76 mm für SW-Schuppenlager.

code 155001G

Original-Artikelnummer
BG155001

Schuppe für Grégoire PMM Traubenvollernter, mit zwei Löchern.

SCHUPPENBAHN

code 385199G



Original-Artikelnummer
385199

Gummi-Metall-Lager 45 x 27 x 14 mm für Grégoire PMM Traubenvollernter.

code TESCGRÉ



Original-Artikelnummer

Tela per rampa scaglie 3 m x 11 cm (non forata).

code TESXGRÉ



Original-Artikelnummer
385006

Auffangklappe vorne links für Grégoire Traubenvollernter, 3 Schichten.

code TEDXGRÉ



Original-Artikelnummer
385005

Auffangklappe vorne rechts für Grégoire Traubenvollernter, 3 Schichten.

code 325005G



Original-Artikelnummer
325005

Vordere Feder der linken Auffangklappe TESXGRÉ.

code 325004G



Original-Artikelnummer
325004

Vordere Feder der rechten Auffangklappe TEDXGRÉ.

code 345008G



Original-Artikelnummer
345008

Winkelblech links für Auffangklappe.

code 345007G



Original-Artikelnummer
345007

Winkelblech rechts für Auffangklappe.

code 345009G



Original-Artikelnummer
345009

Befestigungsplatte unten für Auffangklappe.

RIEMENSCHLEIBEN

code 120402G



Original-Artikelnummer
120402

Lagergehäuse für Grégoire Traubenvollernter.

code 120459G



Original-Artikelnummer
120459, 120460

Kipphebel für Grégoire Traubenvollernter.

RIEMENSCHLEIBEN

code 502702G



Original-Artikelnummer
502702
Lagergehäuse für Grégoire
Traubenvollernter.

code VT01GRE



Original-Artikelnummer
-
1 Stk 25 mm lange Schraube + 1
Mutter zur Fixierung von Kipphebel und
Lagergehäuse.

code PUANGRE



Original-Artikelnummer
120404
Vordere Riemenscheibe mit Welle Ø
20mm für Grégoire Traubenvollernter.

code PPUANGRE



Original-Artikelnummer
120404
Vordere Riemenscheibe aus massivem
Stahl hergestellt, mit Welle Ø 20 mm.

code PUPOGRE



Original-Artikelnummer
120403
Hintere Riemenscheibe aus massivem
Stahl hergestellt, mit Welle Ø 20mm, für
Grégoire Traubenvollernter.

code PPUPOGRE



Original-Artikelnummer
120403
Hintere Riemenscheibe aus massivem
Stahl hergestellt, mit Welle Ø 20mm, für
Grégoire Traubenvollernter.

code 124670G



Original-Artikelnummer
124670
Vordere Riemenscheibe mit Welle Ø 20
mm für G85, G86 und G132BC.

code 330008G



Original-Artikelnummer
330008
Lager zur Riemenscheibe Ø 20 mm.

code 185025G



Original-Artikelnummer
185025
Wellendichtring für Lager zur Ø 20 mm
Riemenscheibe.

code PUSMGRE



Original-Artikelnummer
386508
Obere Riemenscheibe für für Grégoire
G152 Traubenvollernter.

code 502818G















Original-Artikelnummer
502818
Hintere Riemenscheibe unten zur
Grégoire G8, mit Welle Ø 25 mm.

code 385289G



Original-Artikelnummer
385289
Obere Riemenscheibe für Grégoire
Traubenvollernter G8.

RIEMENSCHLEIBEN

code 330053G		code 185923G	
	<p>Original-Artikelnummer 330053</p> <p>Lager zur Riemenscheibe Ø 25 mm für Grégoire Traubenvollernter</p>		<p>Original-Artikelnummer 185923</p> <p>Wellendichtring für Lager zur Ø 25 mm Riemenscheibe.</p>
code 120663G		code 120662G	
	<p>Original-Artikelnummer 120663</p> <p>Mittlere Riemenscheibe für Grégoire G130 Traubenvollernter, mit Welle Ø 30 mm.</p>		<p>Original-Artikelnummer 120662</p> <p>Hintere Riemenscheibe für Grégoire G130 Traubenvollernter, mit Welle Ø 30 mm.</p>
code 330009G		code 185034G	
	<p>Original-Artikelnummer 330009</p> <p>Lager zur Riemenscheibe Ø 30 mm für Grégoire Traubenvollernter.</p>		<p>Original-Artikelnummer 185034</p> <p>Wellendichtring für Lager zur Ø 30 mm Riemenscheibe.</p>
code 385414G		code PUSUGRE	
	<p>Original-Artikelnummer 385414</p> <p>Obere Riemenscheibe vorne zur Grégoire G9 Traubenvollernter.</p>		<p>Original-Artikelnummer 280017 (280028 + 230006)</p> <p>Obere Riemenscheibe Ø 300 mm mit Taper-Lock Ø 25 mm.</p>
code 385125G		code 385681G	
	<p>Original-Artikelnummer 385125</p> <p>Welle zum riemenscheibe Ø 25 mm für Grégoire Traubenvollernter.</p>		<p>Original-Artikelnummer 385681</p> <p>Welle zum riemenscheibe Ø 25 mm für Grégoire Traubenvollernter.</p>
code 240008G		code 240009G	
	<p>Original-Artikelnummer 240008</p> <p>RHP Lagergehäuse für oberen Riemenscheibe Ø 25 mm.</p>		<p>Original-Artikelnummer 240009</p> <p>RHP Lagergehäuse für oberen Riemenscheibe Ø 30 mm, für Grégoire G9 / G130 Traubenvollernter.</p>

RIEMENSCHLEIBEN

code 240014G

Original-Artikelnummer
240014

RHP Lagergehäuse für oberen Riemenscheibe vorne Ø 25 mm, für Grégoire G50, G55 und G56 Traubenvollernter.

code PUS4GRE

Original-Artikelnummer
280018 (280031 + 230010)

Obere Riemenscheibe Ø 400 mm mit Taper-Lock Ø 30 mm.

code RAPUGRE

Original-Artikelnummer
265005

Rillenputzer für Grégoire Traubenvollernter.

code 355069G

Original-Artikelnummer
355069

Oberer Deflektor links für Riemenscheibe.

code 355068G

Original-Artikelnummer
355068

Oberer Deflektor rechts für Riemenscheibe.

code 355007G

Original-Artikelnummer
355007

Deflektor zur Riemenscheibe hinten links.

code 355006G

Original-Artikelnummer
355006

Deflektor zur Riemenscheibe hinten rechts.

code 356718G

Original-Artikelnummer
356718

Supporto raschietto sinistro per vendemmiatrici Grégoire.

code 356719G

Original-Artikelnummer
356719

Supporto raschietto destro per vendemmiatrici Grégoire.

FÖRDERBÄNDER UND BANDGRUNDSTOFF

code TEANG55

Original-Artikelnummer
285011













Langes Vorderabdeckungselement für Grégoire G50 und G55 Traubenvollernter. Breite: 200 mm. Länge: 1590 mm.

code TEANG60

Original-Artikelnummer
285099

Langes Vorderabdeckungselement für Grégoire G60 Traubenvollernter. Breite: 200 mm. Länge: 2010 mm.

FÖRDERBÄNDER UND BANDGRUNDSTOFF

code NA32M1G	code NA32GRE
	<p>Original-Artikelnummer -</p> <p>Förderband 320 mm breit zu Grégoire Traubenvollernter (Verkauf pro Meter).</p>
	<p>Original-Artikelnummer -</p> <p>Förderband 320 mm breit, mit Verbindung, Verbindungsstab und Löcher zu Grégoire Traubenvollernter (Verkauf pro Meter).</p>
code NA32L1G	code NA3LGRE
	<p>Original-Artikelnummer -</p> <p>Glatt-Förderband 320 mm breit mit Löcher zu Grégoire Traubenvollernter (Verkauf pro Meter).</p>
	<p>Original-Artikelnummer -</p> <p>Glatt-Förderband 320 mm breit mit Verbindung, Verbindungsstab und Löcher zu Grégoire Traubenvollernter (Verkauf pro Meter).</p>
code NA24M1G	code NA24GRE
	<p>Original-Artikelnummer -</p> <p>Förderband 240 mm breit zu Grégoire Traubenvollernter (Verkauf pro Meter).</p>
	<p>Original-Artikelnummer -</p> <p>Förderband 240 mm breit, mit Verbindung, Verbindungsstab und Löcher zu Grégoire Traubenvollernter (Verkauf pro Meter).</p>
code 285535G	code 125057G
	<p>Original-Artikelnummer -</p> <p>Förderband für Grégoire Traubenvollernter G84. Breite: 190 mm. Länge: 8760 mm.</p>
	<p>Original-Artikelnummer -</p> <p>Förderband Spannvorrichtung für Grégoire Traubenvollernter.</p>
code GRNASTRO2	code GRNASTRO3
	<p>Original-Artikelnummer -</p> <p>Förderband Typ "Grégoire", in Teilen geliefert, 2 Schichten, glatt/glatt. Dichte 3,2 mm.</p>
	<p>Original-Artikelnummer -</p> <p>Förderband Typ "Grégoire", in Teilen geliefert, 3 Schichten, glatt/rau. Dichte 4,3 mm.</p>
code PRTRGRE	code PRLOGRE
	<p>Original-Artikelnummer -</p> <p>Greigoire grüne Stolle, H70 mm. Verkauf pro Meter.</p>
	<p>Original-Artikelnummer -</p> <p>Greigoire grüne Keilleiste 17*17 mm. Verkauf pro Meter.</p>

FÖRDERBÄNDER UND BANDGRUNDSTOFF

code **286009G**

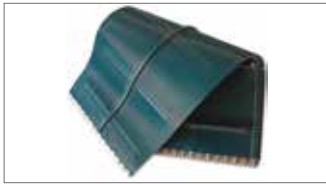

Original-Artikelnummer
286009

Querband für Grégoire G9 Traubenvollernter.
Breite: 500 mm. Länge: 3890 mm.

code **285975G**

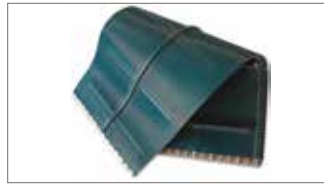

Original-Artikelnummer
285975

Querband für Grégoire G8 Traubenvollernter.
Breite: 500 mm. Länge: 3680 mm.

code **285264G**



Original-Artikelnummer
285264

Band für Entleerungsarm für Grégoire G9 Traubenvollernter.
Breite: 360 mm. Länge: 8860 mm.

code **285390G**



Original-Artikelnummer
285390

Band für Entleerungsarm zu Grégoire G8 Traubenvollernter.
Breite: 360 mm. Länge: 7350 mm.

code **TEPOGRE**



Original-Artikelnummer
285012

Abstreifelement hinten für Grégoire Traubenvollernter, 320 x 400 mm.

code **VA60GRE**



Original-Artikelnummer
265279, 265174

Auffangbehälter für 320 mm Band.

code **345594G**



Original-Artikelnummer
345594

Befestigungsplatte aus Edelstahl für Auffangbehälter VA60GRE.

code **265287G**



Original-Artikelnummer
265287

Auffangbehälter für Band von Olivenernte zu G140.

code **345342G**



Original-Artikelnummer
345342

Befestigungsplatte aus Edelstahl für Auffangbehälter 265287G.

code **265278G**



Original-Artikelnummer
265278

Auffangbehälter für 240 mm Band.

code **346272G**



Original-Artikelnummer
346272

Befestigungsplatte aus Edelstahl für Auffangbehälter 265278G.

code **060062G**



Original-Artikelnummer
060062

1 Stk Schraube M8 x 30 mm + 1 M8 Mutter zur Fixierung Auffangbehälter auf dem Band.

FÖRDERBÄNDER UND BANDGRUNDSTOFF

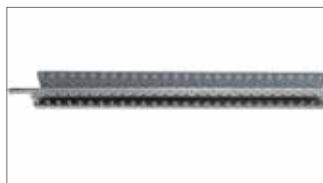
code **060062G1**Original-Artikelnummer
060062+060014+0600061 Stk Schraube M8 x 30 mm + 1 M8
Mutter zur Fixierung Auffangbehälter auf
dem Band.code **CE24GRE**Original-Artikelnummer
024025Scharnierverbindung für Förderband
NAASGRE zum Sauglüfter, Länge
240mm, aus Edelstahl.code **AS24GRE**Original-Artikelnummer
024026Verbindungsstab für Scharnierverbindung
CE24GRE, Länge 240mm, aus Edelstahl.code **CE35GRE**Original-Artikelnummer
024020Scharnierverbindung für Förderband
285193G zum Sauglüfter, Länge 350mm,
aus Edelstahl.code **AS35GRE**Original-Artikelnummer
024021Verbindungsstab für Scharnierverbindung
CE35GRE, Länge 350mm, aus Edelstahl.code **CE55GRE**Original-Artikelnummer
024018Scharnierverbindung für Förderband,
Länge 240mm, aus Edelstahl.code **AS55GRE**Original-Artikelnummer
024014, 024019Verbindungsstab für Scharnierverbindung
CE55GRE, Länge 240mm, aus Edelstahl.code **CE60GRE**Original-Artikelnummer
024005Scharnierverbindung für Förderband,
Länge 320mm, aus Edelstahl.code **AS60GRE**Original-Artikelnummer
024004Verbindungsstab für Scharnierverbindung
CE60GRE, Länge 320mm, aus Edelstahl.code **RICEGRE**Original-Artikelnummer
-

Nietnagel Ø 4 x 14 mm aus Kupfer.

code **RI05GRE**Original-Artikelnummer
-Zugespitzter Nietnagel 4 x 24 mm aus
Kupfer.code **035019G**Original-Artikelnummer
035019Linke Abdeckung für Grégoire
Traubenvollernter G60.

FÖRDERBÄNDER UND BANDGRUNDSTOFF

code 035020G

Original-Artikelnummer
035020Rechte Abdeckung für Grégoire
Traubenvollernter G60.

code 385307G

Original-Artikelnummer
385307

Bolzen für Grégoire Traubenvollernter.

SAUGGEBLÄSE

code 240010G

Original-Artikelnummer
240010RHP Lagergehäuse für Sauglüfter unten
Ø 35 mm.

code 210034G

Original-Artikelnummer
210034Motore aspiratore superiore e/o inferiore
per vendemmiatrici Grégoire.

code 240038G

Original-Artikelnummer
240038RHP Lagergehäuse für Luftbläser oben
Ø 45 mm.

code NAASGRE

Original-Artikelnummer
285180Förderband zum Sauglüfter mit
Scharnierverbindung zu Grégoire G60
und G70 unter anderem.
Breite: 250 mm. Länge: 810 mm.

code 285653G

Original-Artikelnummer
285653Förderband zum Sauglüfter mit
Scharnierverbindung zu Grégoire G140.
Breite: 500 mm. Länge: 1800 mm.

code 285654G

Original-Artikelnummer
285654Förderband zum Sauglüfter mit
Scharnierverbindung zu Grégoire G140.
Breite: 500 mm. Länge: 950 mm.

code 285906G

Original-Artikelnummer
285906Förderband zum Sauglüfter mit
Scharnierverbindung zu Grégoire G8.
Breite: 500 mm. Länge: 900 mm.

code 285269G

Original-Artikelnummer
285269Förderband zum Sauglüfter mit
Scharnierverbindung zu Grégoire G140.
Breite: 500 mm. Länge: 3520 mm. .

code 285047G

Original-Artikelnummer
285047Förderband zum Sauglüfter mit
Scharnierverbindung zu Grégoire G130.
Breite: 500 mm. Länge: 1090 mm.

code 285193G

Original-Artikelnummer
285193Förderband zum Sauglüfter mit
Scharnierverbindung zu Grégoire G132,
G152, G3 und G2, unter anderem.
Breite: 360 mm. Länge: 910 mm.

SAUGGEBLÄSE

code 286041G



Original-Artikelnummer
286041

Förderband zum Sauglüfter mit Scharnierverbindung zu Grégoire G7. Breite: 360mm. Länge: 1350 mm.

code 286267G



Original-Artikelnummer
286267

Förderband zum Sauglüfter mit Scharnierverbindung zu Grégoire GL8. Breite: 360 mm. Länge: 890 mm.

code 120737G



Original-Artikelnummer
120737

Antriebsrolle für Grégoire G60 Traubenvollernter.

code 120738G



Original-Artikelnummer
120738

Rolle für Grégoire G60 Förderband.

code 385235G



Original-Artikelnummer
385235

Antriebsrolle für Grégoire Traubenvollernter G152.

code 385236G



Original-Artikelnummer
385236

Rolle für Grégoire G152 Förderband.

code 240018G



Original-Artikelnummer
240018

RHP Lagergehäuse für Luftbläser Förderband Ø 20 mm.

code 240019G



Original-Artikelnummer
240019

RHP Lagergehäuse für Luftbläser Förderband Ø 25 mm.

code 385098G



Original-Artikelnummer
385098

RHP Lagergehäuse für Fixierungstab der Luftbläser Förderband Ø 20 mm.

code 385347G



Original-Artikelnummer
385347

RHP Lagergehäuse für Fixierungstab der Luftbläser Ø 25 mm.

code 325001G



Original-Artikelnummer
325001

Spannfeder für Grégoire Traubenvollernter.

code 240015G



Original-Artikelnummer
240015

RHP Lagergehäuse für Luftbläser oben Ø 30 mm für Traubenvollernter Grégoire G60 (Version 2004), G152 I und G8.

SAUGGEBLÄSE

code 330020G



Original-Artikelnummer

Ø 30 mm Lagergehäuse zu Sauglüfter oben zur G60 und G152.

code 325003G



Original-Artikelnummer
325003

Druckfeder.

code 385039G



Original-Artikelnummer

Federführung für Grégoire Bänder, Ø innen 12 mm.

code 385022G



Original-Artikelnummer

Federführung für Grégoire Bänder, Ø innen 16 mm.

code 005043G

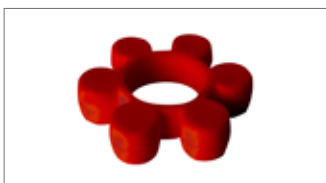

Original-Artikelnummer
005043

Elastischer Verbindungsring für Sauggebläse.

code 386585G



Original-Artikelnummer
386585

Gelenk für Saugmotor.

code 386586G



Original-Artikelnummer
386586

Gelenk für Saugrotor.

code 388602G



Original-Artikelnummer
388602

Gelenk für Saugmotor. Neue Version.

code 388603G



Original-Artikelnummer
388603

Gelenk für Saugrotor. Neue Version.

code 005239G



Original-Artikelnummer
005239

Elastischer Verbindungsring für Sauggebläse. Neue Version.

code 385219G



Original-Artikelnummer
385219

Saugrotor Antriebswelle für Grégoire Traubenvollernter.

code VEASGRE



Original-Artikelnummer
355171

Lüftergehäuse links für Grégoire Traubenvollernter. Eisen.

SAUGGEBLÄSE

code **VEADGRE**



Original-Artikelnummer
355170

Lüftergehäuse rechts für Grégoire
Traubenvollernter. Eisen.

code **VEASGRX**



Original-Artikelnummer
355171

Lüftergehäuse links für Grégoire
Traubenvollernter. Edelstahl.

code **VEADGRX**



Original-Artikelnummer
355170

Lüftergehäuse rechts für Grégoire
Traubenvollernter. Edelstahl.

code **355848G**



Original-Artikelnummer
355848

Lüftergehäuse unten links für Grégoire
G8 und G2 Traubenvollernter. Eisen.

code **355847G**



Original-Artikelnummer
355847

Lüftergehäuse unten rechts für Grégoire
G8 und G2 Traubenvollernter. Eisen.

code **355848GX**



Original-Artikelnummer
355848

Lüftergehäuse unten links für Grégoire
G8 und G2 Traubenvollernter. Edelstahl.

code **355847GX**



Original-Artikelnummer
355847

Lüftergehäuse unten rechts für Grégoire
G8 und G2 Traubenvollernter. Edelstahl.

code **121487G**



Original-Artikelnummer
121487, 504446

Saugrotor links mit Welle,
rechtsdrehend.

code **121486G**



Original-Artikelnummer
121486, 504445

Saugrotor rechts mit Welle, linksdrehend,
mit Buchsen für Sensor.

code **120666G**



Original-Artikelnummer
120666, 503685

Saugrotor links, rechtsdrehend.

code **120665G**



Original-Artikelnummer
120665, 503257

Saugrotor rechts mit Welle, mit Buchsen
für Sensor, linksdrehend.

code **355173G**



Original-Artikelnummer
355173

Deflektor für Luftgebläse unten links zur
Grégoire G60 Traubenvollernter. Eisen.

SAUGGEBLÄSE

code 355172G

Original-Artikelnummer
355172Deflektor für Luftgebläse unten rechts
zur Grégoire G60 Traubenvollernter.
Eisen.

code 355173X

Original-Artikelnummer
355173Deflektor für Luftgebläse unten links
zur Grégoire G60 Traubenvollernter.
Edelstahl.

code 355172X

Original-Artikelnummer
355172Deflektor für Luftgebläse unten rechts
zur Grégoire G60 Traubenvollernter.
Edelstahl.

code 356157G

Original-Artikelnummer
356157Deflektor für Luftgebläse unten links zur
Grégoire G70A Traubenvollernter. Eisen.

code 356156G

Original-Artikelnummer
356156Deflektor für Luftgebläse unten rechts zur
Grégoire G70A Traubenvollernter. Eisen.

code 356157X

Original-Artikelnummer
356157Deflektor für Luftgebläse unten links zur
Grégoire G70A Traubenvollernter.
Edelstahl.

code 356156X

Original-Artikelnummer
356156Deflektor für Luftgebläse unten rechts zur
Grégoire G70A Traubenvollernter.
Edelstahl.

code 357053G

Original-Artikelnummer
357053Oben Lüftergehäuse links für Grégoire
Traubenvollernter.

code 357052G

Original-Artikelnummer
357052Oben Lüftergehäuse rechts für Grégoire
Traubenvollernter.

code 123085G

Original-Artikelnummer
123085Oben Saugrotor links mit Welle für
Grégoire Traubenvollernter.

code 123084G

Original-Artikelnummer
123084Oben Saugrotor rechts mit Welle für
Grégoire Traubenvollernter.

code 120451G

Original-Artikelnummer
120451

Häcksler für Sauglüfter.

SAUGGEBLÄSE

code **GI60GRE**



Original-Artikelnummer

Kardangelnk für Grégoire
Traubenvollernter.

LESEGUTREINIGUNG

code **265568G**

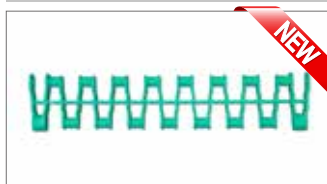

Original-Artikelnummer
265568

Standard Kettenabschnitt zum
Entrapperband für Cleantech System.

code **26557G**



Original-Artikelnummer
26557

Verbreitete Kettenabschnitt zum
Entrapperband für Cleantech System, für
hohen Ertrag.

code **388308G**



Original-Artikelnummer
388308

Verbindungsstab für Kettenabschnitt zum
Entrapperband für Cleantech System.

code **055474GX**



Original-Artikelnummer
055474

Seegerring für Verbindungsstab für
Kettenabschnitt zum Entrapperband für
Cleantech System.

code **075020G**



Original-Artikelnummer
075020

Z13 Zahnrad/Ritzel zur Grégoire
Abbeermaschine.

code **240020G**



Original-Artikelnummer
240020

RHP Lagergehäuser zur Entrapperwelle
Ø 30 mm.

code **240035G**



Original-Artikelnummer
240035

RHP Lagergehäuser für Entrapper Ø 35
mm.

code **240040G**



Original-Artikelnummer
240040

RHP Lagergehäuser für Entrapper Ø 30
mm.

code **330193G**



Original-Artikelnummer
330193

Lager zur Entrapperwelle Ø 40 mm.

code **185916G**



Original-Artikelnummer

Wellendichtring für Lager zur
Entrapperwelle.

LESEGUTREINIGUNG

code 055011G



Original-Artikelnummer

-

Seegerring für Entrapperwelle.

VERSCHIEDENE ARTIKEL

code 390057G

Original-Artikelnummer
390057

Kolben 40 x 70 x 500.

code 390205G

Original-Artikelnummer
390205Kolben 50 x 100 x 400 für Rüttelstange
hinten zur G152.

code 390148G

Original-Artikelnummer
390148Kolben 50 x 100 x 670 für Traubentank
zur G60.

code 390175G

Original-Artikelnummer
390175

Kolben 35 x 70 x 350.

code 390204G

Original-Artikelnummer
390204Kolben 50 x 100 x 400 für Rüttelstange
vorne zur G152.

code 390830G

Original-Artikelnummer
390830

Kolben 40 x 80 x 500 zur G152.

code FI01GRE

Original-Artikelnummer
170021Hydraulischer Ölfilter 25 micron für
Grégoire Traubenvollernter.

code FI02GRE

Original-Artikelnummer
170020Hydraulischer Ölfilter 10 micron für
Grégoire Traubenvollernter.

code 170055G

Original-Artikelnummer
170055Hydraulischer Ölfilter 25 micron für
Grégoire G8 Traubenvollernter.

code 170199G

Original-Artikelnummer
170199Motorölfilter für Grégoire
Traubenvollernter.

VERSCHIEDENE ARTIKEL

code 170203G



Original-Artikelnummer
170203

Hydraulischer Ölfilter zur Grégoire Traubenvollernter.

code 170016G



Original-Artikelnummer
170016

Ölfilter-Kartusche zu Grégoire, Ø 47 mm. Länge: 153 mm.

code 170117G



Original-Artikelnummer
170117

Ölfilter-Kartusche zu Grégoire, Ø 56 mm. Länge: 170 mm.

code 170121G



Original-Artikelnummer
170121

Filter-kartusche zu Grégoire G152 Traubenvollernter. Ø 107 mm.

code 170139G



Original-Artikelnummer
170139

Filter-kartusche zu Grégoire G152 Traubenvollernter. Ø 205 mm.

code 385242G



Original-Artikelnummer
385242

Zahnrad Z38 für Schaft der Riemenscheibe G60.

code 385123G



Original-Artikelnummer
385123

Zahnrad Z21 für Schaft der Riemenscheibe G60, G152 und G8 und Band G152.

code 387703G



Original-Artikelnummer
387703

Zahnrad Z25 für Schaft der Riemenscheibe G152 (Version 2004).

code 386550G



Original-Artikelnummer
386550

Zahnrad Z30 für Schaft der Riemenscheibe G152 und G8.

code 385076G



Original-Artikelnummer
385076

Zahnrad Z38 für Schaft der Riemenscheibe G2 und G3.

code 386300G



Original-Artikelnummer
386300

Zahnrad Z17 für Schaft der Riemenscheibe G2 und G3.

code 385251G



Original-Artikelnummer
385251

Zahnrad Z17 für Band G60.

VERSCHIEDENE ARTIKEL

code 385078G



Original-Artikelnummer
385078
Zahnrad Z17 für Band G60, G152 und G8.

code 385233G



Original-Artikelnummer
385233
Zahnrad Z25 für Exzenterwelle G60.

code 255009G



Original-Artikelnummer
255009 + 230004
Zahnrad Z35 für Exzenterwelle G60.

code 385217G



Original-Artikelnummer
385217
Zahnrad Z19 für Exzenterwelle G152.

code 250064G



Original-Artikelnummer
250046, 250064+230004
Zahnrad Z38 für Exzenterwelle G152.

code 385370G



Original-Artikelnummer
385370
Zahnrad Z21 für Exzenterwelle G8.

code 250014G



Original-Artikelnummer
250026, 250014 + 230004,
250034 + 230004
Zahnrad Z30 für Exzenterwelle G8, G2
und G3.

code 386131G



Original-Artikelnummer
386131
Zahnrad Z23 für Exzenterwelle G2 und
G3.

code CANAGRE



Original-Artikelnummer
095070 + 095071 + 095072
Kette für Riemenscheibenwellen-
Kettenräder für Traubenvollernter
Grégoire G60, G152, G8.
Länge: 0.65 m.

code CAECGRE



Original-Artikelnummer
095056 + 095057 + 095058
Kette für Exzenterwellen-Kettenräder für
Traubenvollernter Grégoire G60, G152, G8.
Länge: 1 m.

code CAPUGRE



Original-Artikelnummer
095070 + 095071 + 095072
Kette zu Antriebsritzel von Welle der
Riemenscheibe G60, G152 und G8.
Länge: 1,20 m.

code CAPUGRE1



Original-Artikelnummer
095004 + 095017
Kette zu Antriebsritzel von Welle der
Riemenscheibe G2 und G3.
Länge: 1,32 m.

VERSCHIEDENE ARTIKEL

code 21008G



Original-Artikelnummer
21008
Motor zum Anheben der Weinreben.

code 123437G



Original-Artikelnummer
123437
Welle zum Anheben der Weinreben.

code 120524G



Original-Artikelnummer
120524
Linke Eckverbindung zu Grégoire G60.

code 120523G



Original-Artikelnummer
120523
Rechte Eckverbindung zu Grégoire G60.

code 385017G



Original-Artikelnummer
385017
Schraubenmutter für linke Eckverbindung zu Grégoire G60.

code 385018G



Original-Artikelnummer
385018
Schraubenmutter für rechte Eckverbindung zu Grégoire G60.

code 385261G



Original-Artikelnummer
385261
Gewindestange für Eckverbindung zu Grégoire G60. Länge: 380 mm.

code 385754G



Original-Artikelnummer
385754
Gewindestange für Eckverbindung zu Grégoire G122. Länge: 490 mm.

code 386007G



Original-Artikelnummer
386007
Gewindestange für Eckverbindung zu Grégoire G140. Länge: 580 mm.

code 122887G



Original-Artikelnummer
122887
Linke Eckverbindung zu Grégoire G140.

code 122886G



Original-Artikelnummer
122886
Rechte Eckverbindung zu Grégoire G140.

code 121184S



Original-Artikelnummer
121184
Rüttelstange hinten links zu Grégoire G60 Traubenvollernter.

VERSCHIEDENE ARTIKEL

code 121183D

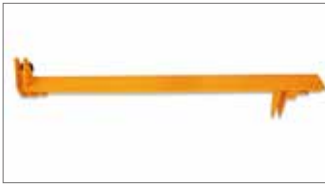

Original-Artikelnummer
121183

Rüttelstange hinten rechts zu Grégoire G60 Traubenvollernter.

code 121182S

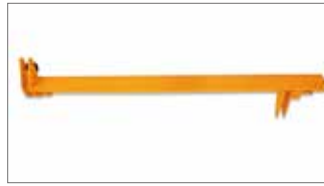

Original-Artikelnummer
121182

Rüttelstange vorne links zu Grégoire G60 Traubenvollernter.

code 121181D



Original-Artikelnummer
121181

Rüttelstange vorne rechts zu Grégoire G60 Traubenvollernter.

code 512741G



Original-Artikelnummer
512741

Rüttelstange links zu Grégoire G1 Traubenvollernter.

code 512742G



Original-Artikelnummer
512742

Rüttelstange vorne rechts zu Grégoire G1 Traubenvollernter.

code 501860G



Original-Artikelnummer
501860

Rüttelstange hinten links zu Grégoire G152 Traubenvollernter.

code 501859G



Original-Artikelnummer
501859

Rüttelstange hinten rechts zu Grégoire G152 Traubenvollernter.

code 501862G



Original-Artikelnummer
501862

Rüttelstange vorne links zu Grégoire G152 Traubenvollernter.

code 501861G



Original-Artikelnummer
501861

Rüttelstange vorne rechts zu Grégoire G152 Traubenvollernter.

code 386478G



Original-Artikelnummer
386478

Schraube, 8,8 14 x 110 mm zur Rüttelstange.

code 387035G



Original-Artikelnummer
387035

Schraube, 8,8 14 x 120 mm zur Rüttelstange.

code 385189G



Original-Artikelnummer
385189

Mutter M14 zur Schraube für Rüttelstange.

VERSCHIEDENE ARTIKEL

code **065015G**



Original-Artikelnummer
065015

Mutter M14 zur Schraube für
Rüttelstange.

code **385678G**



Original-Artikelnummer
385678

Schraube, 8,8 16 x 110 mm zur
Rüttelstange.

code **385353G**



Original-Artikelnummer
385353

Schraube, 8,8 16 x 120 mm zur
Rüttelstange.

code **385355G**



Original-Artikelnummer
385355

Mutter M16 zur Schraube für
Rüttelstange.

code **065016G**



Original-Artikelnummer
065016

Mutter M16 zur Schraube für
Rüttelstange.

code **124048G**



Original-Artikelnummer
124048

Zapfen für G9 und G140 Rüttelstange.

code **501684G**



Original-Artikelnummer
501684

Zapfen für G152, G8 und G2 Rüttelstange.

code **385997G**



Original-Artikelnummer
385997

Distanzstück für Grégoire G9 und G140
Traubenvollernter.

code **265265G**



Original-Artikelnummer
265265

Buchse Ø 38 mm für Grégoire G9 und
G140 Traubenvollernter

code **387342G**



Original-Artikelnummer
387342

Oberer Busch für vorne Rüttelstange.

code **387343G**



Original-Artikelnummer
387343

Untere Busch für vorne Rüttelstange.

code **360006G**



Original-Artikelnummer
360006

Gelenk Lenkung links zur Grégoire G152
Traubenvollernter.

VERSCHIEDENE ARTIKEL

code **36005G**



Original-Artikelnummer
36005
Gelenk Lenkung rechts zur Grégoire
G152 Traubenvollernter.

code **330131G**



Original-Artikelnummer
330131
Lager zur forderen Rüttelstange.

code **MO60GRE**



Original-Artikelnummer
210016
Hydraulikmotor zum Rad.

code **DAMOGRE**



Original-Artikelnummer
-
Mutter zur Motornabe von Rad.

code **MOMOGRE**



Original-Artikelnummer
-
Motornabe für Rad mit modifizierte
Lagersitz und Hitzebearbeitungen.

code **MOMIGRE**



Original-Artikelnummer
-
Gerillte Nabe für Grégoire
Traubenvollernter.

code **FLMOGRE**



Original-Artikelnummer
-
Flanschabdeckung zum Radantrieb.

code **DIMOGRE**



Original-Artikelnummer
-
Spannscheibe zum Antriebslager.

code **GHMOGRE**



Original-Artikelnummer
-
Spindelkopfmutter zum Radantrieb für
Grégoire Traubenvollernter.

code **CUMOGRE**



Original-Artikelnummer
-
Lager zum Radantrieb für Grégoire
Traubenvollernter.

code **GUMOGRE**



Original-Artikelnummer
-
Dichtungsringe zum Radantrieb für
Grégoire Traubenvollernter.

code **045252G**



Original-Artikelnummer
045252
24V Antrieb für Grégoire Traubenvollernter.

VERSCHIEDENE ARTIKEL

code 240066G



NEW

Original-Artikelnummer
240066Supporto cuscinetto RHP Ø 40 mm per
coclea per vendemmiatrici Grégoire.

code 025005G

Original-Artikelnummer
025005Gummi-Metall-Lager zum Schnecke-
Träger für Grégoire Traubenvollernter.

code 185218G

Original-Artikelnummer
185218

Wellendichtring für Schnecke.

code TAADGRE

Original-Artikelnummer
-Tasterträger vorne rechts für Grégoire
Traubenvollernter.

code TAASGRE

Original-Artikelnummer
-Tasterträger vorne links für Grégoire
Traubenvollernter.

code TASTGRE

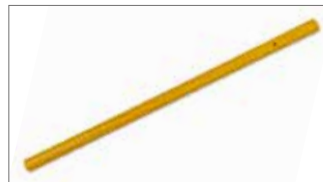
Original-Artikelnummer
265581Taster vorne für Grégoire
Traubenvollernter.

code 165206G

Original-Artikelnummer
165206Positionsschalter für Grégoire
Traubenvollernter (Kopf).

code 165207G

Original-Artikelnummer
165207Druckschalter für Grégoire
Traubenvollernter (Körper).

code 166237G

Original-Artikelnummer
166237Not-Halt-Pilzdrucktaster für Grégoire
Traubenvollernter.

code 168115G

Original-Artikelnummer
168115

Sensor für Grégoire Traubenvollernter.

code 185566G

Original-Artikelnummer
185566Dichtung 40 x 20 mm für Grégoire
Traubenvollernter.

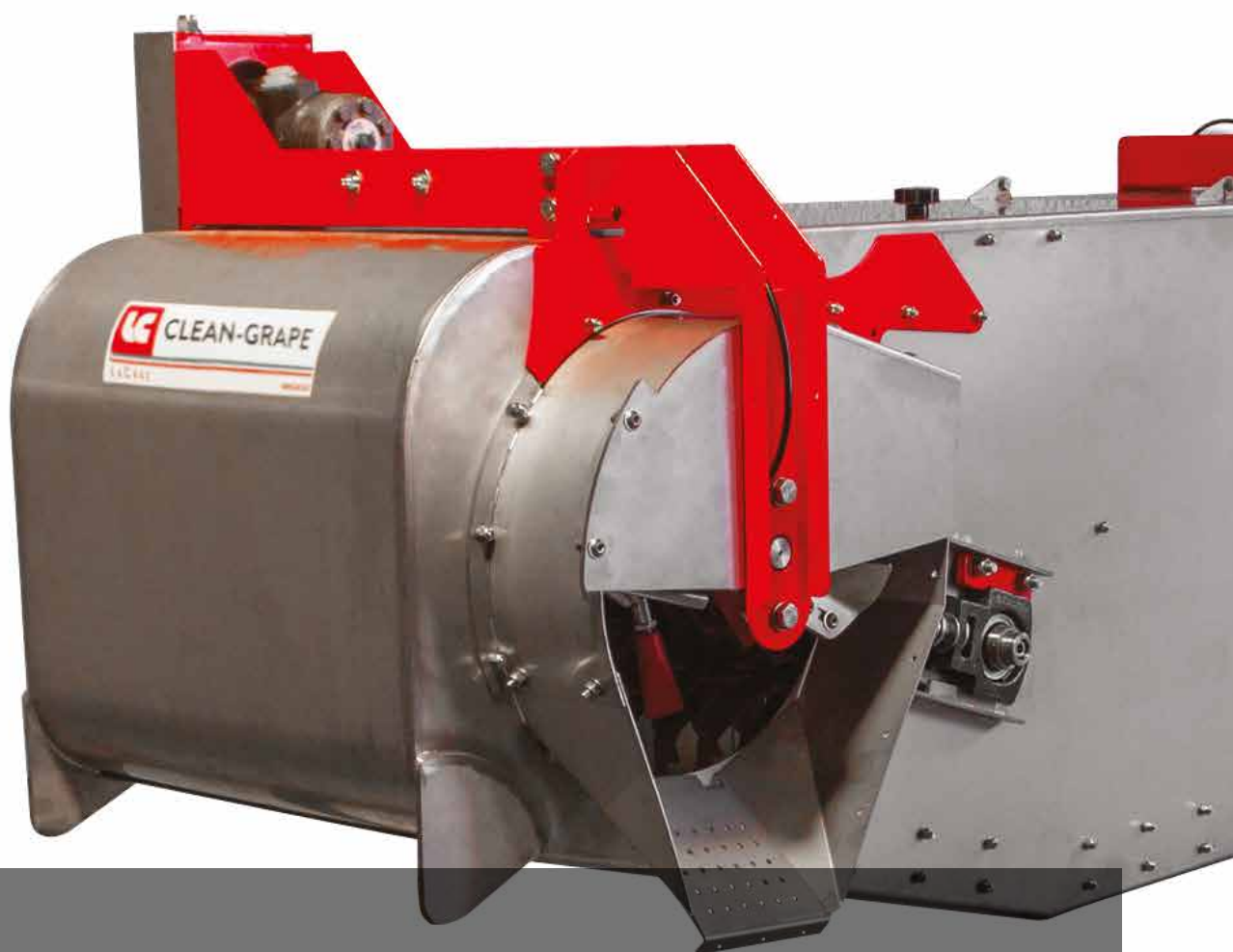

ENTRAPPER

ENTRAPPER

code **CG315LC**



Original-Artikelnummer

-
Bandentraper-Kit CLEANGRAPE, links und rechts. Größe: 1600 x 700 x 880 mm. SIEHE ANHANG 2

code **CG415LC**



Original-Artikelnummer

-
Bandentraper-Kit CLEANGRAPE, links und rechts. Größe: 1955 x 700 x 880 mm. Neue Version. SIEHE ANHANG 2

code **CG326LC**



Original-Artikelnummer

-
Verbreitetes Bandentraper-Kit CLEANGRAPE, links und rechts. Größe: 2125 x 700 x 1000 mm. SIEHE ANHANG 2

code **CG315LC2A**



Original-Artikelnummer

-
Bandentraper-Kit CLEANGRAPE, links und rechts. Version mit zwei Wellen. Größe: 1600 x 700 x 880 mm. SIEHE ANHANG 2

code **CG415LC2A**



Original-Artikelnummer

-
Bandentraper-Kit CLEANGRAPE, links und rechts. Version mit zwei Wellen. Größe: 1955 x 700 x 880 mm. Neue Version. SIEHE ANHANG 2

code **CG326LC2A**



Original-Artikelnummer

-
Verbreitetes Bandentraper-Kit CLEANGRAPE, links und rechts. Version mit zwei Wellen. Größe: 2125 x 700 x 1000 mm. SIEHE ANHANG 2

code **CNVSXLC**



Original-Artikelnummer

-
Entrapperband links um die Beeren seitlich auszuwerfen. Bestanden aus Edelstahlstruktur, 2 Gummiwalzen, ein PVC Band, Zahnrad und hydraulischer Motor. SIEHE ANHANG 2

code **CNVDXLC**



Original-Artikelnummer

-
Entrapperband rechts um die Beeren seitlich auszuwerfen. Bestanden aus Edelstahlstruktur, 2 Gummiwalzen, ein PVC Band, Zahnrad und hydraulischer Motor. SIEHE ANHANG 2

code **LCSE0214DX**



Original-Artikelnummer

-
Sensor-Kit für LaCruz-Entrapper - Rechts

code **LCSE0214SX**



Original-Artikelnummer

-
Sensor-Kit für LaCruz-Entrapper - Links

code **00614LC**



Original-Artikelnummer

-
Schaufel zur Entrapperwelle.











code **27438LC**

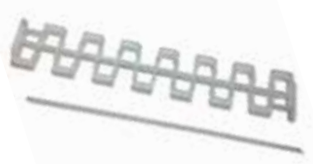

Original-Artikelnummer

-
Vergrößerte Finger für Entrapper CG415LC.

ENTRAPPER

code 27439LC	code PN62BRA
	
<p>Original-Artikelnummer -</p> <p>Halter zu Entrapperfinger für Entrapper CG415LC.</p>	<p>Original-Artikelnummer -</p> <p>Antriebsritzel (rosa) für Entrapperband.</p>
code MNPRBRA	code MNMGBRA
	
<p>Original-Artikelnummer -</p> <p>Kettenabschnitt zum Entrapperband (rosa) + Nadel zum Entrapperband (rosa).</p>	<p>Original-Artikelnummer -</p> <p>Verbreiterte Kettenabschnitt zum Entrapperband + Nadel (weiß) für Weinberge mit hohem Ertrag.</p>
code 150802004	code 150802003
	
<p>Original-Artikelnummer -</p> <p>Obere gebogene Führung.</p>	<p>Original-Artikelnummer -</p> <p>Untere gebogene Führung.</p>
code 150802002	code 150802007
	
<p>Original-Artikelnummer -</p> <p>Untere gerade Führung.</p>	<p>Original-Artikelnummer -</p> <p>Gebogene Endgleitschiene.</p>
code 240019G	code 385098G
	
<p>Original-Artikelnummer -</p> <p>RHP Lagergehäuse zur Entrapperwelle Ø 25 mm.</p>	<p>Original-Artikelnummer -</p> <p>RHP Lagergehäuse zur Entrapperwelle Ø 20 mm.</p>
code 240040G	
	<p>Original-Artikelnummer -</p> <p>RHP Lagergehäuse zur Entrapperwelle Ø 30 mm.</p>

LACRUZ® PATENTED SHAKERS

FRS4GRE



LaCruz patentierter Schüttelstab für G. PRIMA, G1, G50, G55, G56, G115, unter anderem. Gleiche Länge wie den originalen Schüttelstab.
Eine Schachtel von 92 cm x 20 cm x 24 cm enthält 10 Stk.

FRS4GRE

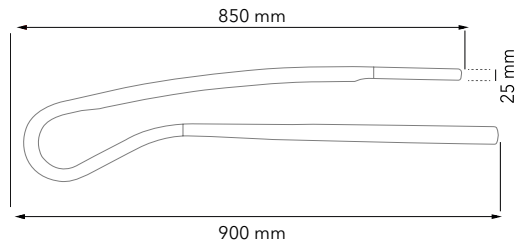

FRO3GRE



LaCruz patentierter Schüttelstab für G2, G7, G60, G70, G85, G90, G107, unter anderem. Gleiche Länge wie den originalen Schüttelstab.
Eine Schachtel von 120 cm x 20 cm x 24 cm enthält 10 Stk.

FRO3GRE

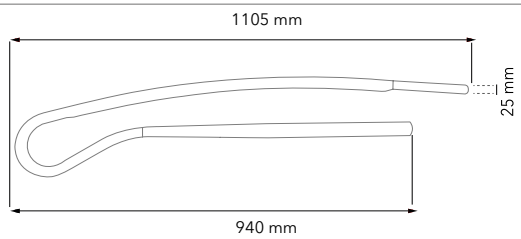

FRP2GRE



LaCruz patentierter Schüttelstab für G2, G7, G60, G70, G85, G90, G107, unter anderem. 15 cm länger als den originalen Schüttelstab.
Eine Schachtel von 120 cm x 20 cm x 24 cm enthält 10 Stk.

FRP2GRE

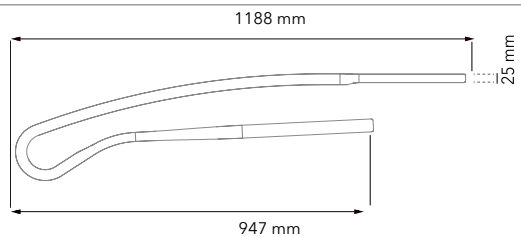

FRG1GRE



LaCruz patentierter Schüttelstab für G8, G132, G152, G120, G122, G170, unter anderem. Eine Schachtel von 130 cm x 20 cm x 24 cm enthält 10 Stk.

FRG1GRE

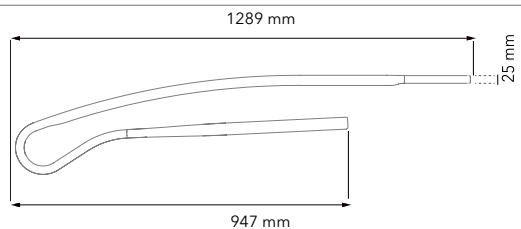

CLEANGRAPE DESTEMMER FOR GRAPE HARVESTERS

VERSION WITH ONE SINGLE SHAFT



The destemming-chamber isolates the action of the rotor, avoiding it from throwing and then crushing the residuals along the sorting chain, disposing the stalks, stems and leaves quickly. The helicoidal rotor is equipped with techno-polymer moulded extremities, which are delicate on the grapes also at high speeds and in condition of elevated production. The extremities incidence itself and the rotor rpm are easily adjustable to match the features of the harvest.

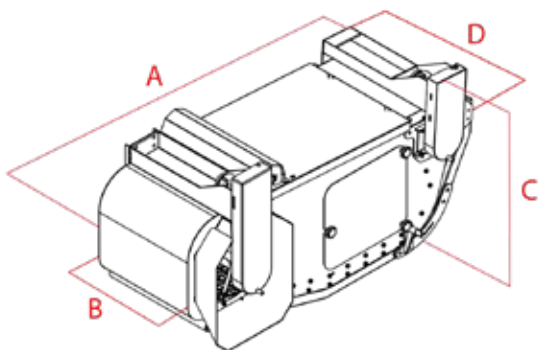
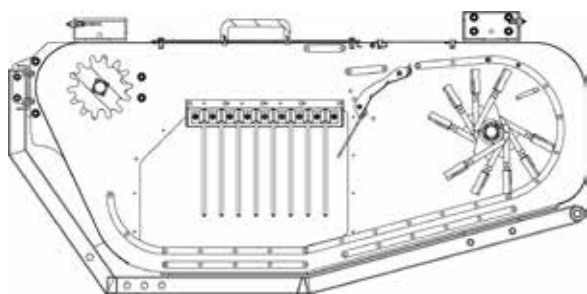

VERSION WITH ONE SINGLE SHAFT

LENGTH (A)	166 cm
WIDTH (B)	51,5 cm
HEIGHT (C)	93 cm
MAX WIDTH (D)	75 cm

VERSION WITH TWO SHAFTS



Compared to the previous version, CLEANGRAPE 2 is characterized by a longer body, a larger opening for the entry of the product and for the exit of leaves, shoots and stalks; it also has two shafts and the rotor can be equipped with more extremities; available in the version with standard chain belt or for high yield and it can be customized in the colour.

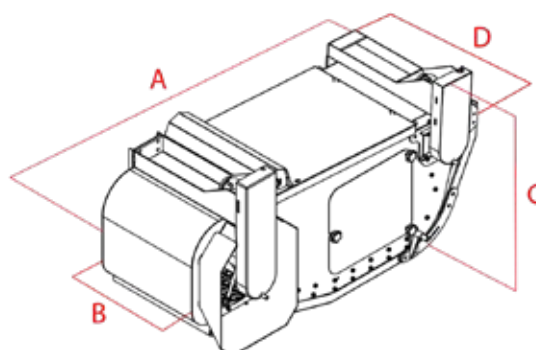
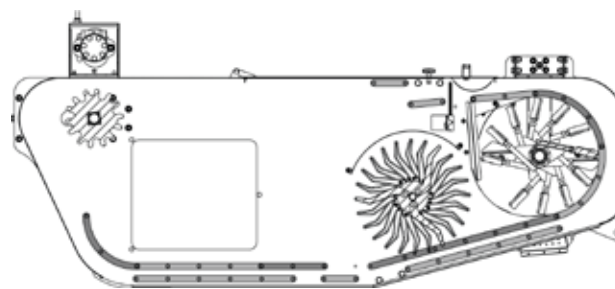

VERSION WITH TWO SHAFTS

LENGTH (A)	196 cm
WIDTH (B)	51,5 cm
HEIGHT (C)	85 cm
MAX WIDTH (D)	73 cm

CLEANGRAPE DESTEMMER FOR GRAPE HARVESTERS

VERSION WITH ONE SINGLE SHAFT



The destemming-chamber isolates the action of the rotor, avoiding it from throwing and then crushing the residuals along the sorting chain, disposing the stalks, stems and leaves quickly. The helicoidal rotor is equipped with techno-polymer moulded extremities, which are delicate on the grapes also at high speeds and in condition of elevated production. The extremities incidence itself and the rotor rpm are easily adjustable to match the features of the harvest.

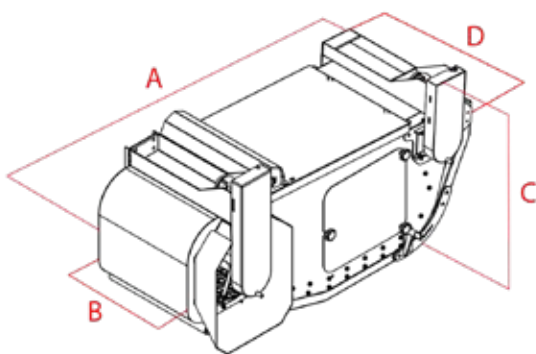
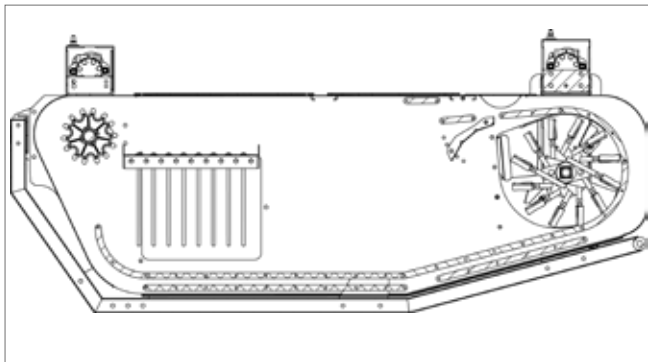

VERSION WITH ONE SINGLE SHAFT

LENGTH (A)	213 cm
WIDTH (B)	50 cm
HEIGHT (C)	116 cm
MAX WIDTH (D)	71 cm

UPPER RECEIVING CONVEYOR BELT KIT



Upper receiving conveyor belt kit, right and left, to direct the harvested product into the destemmers. Made up of a stainless steel frame, 2 rubber rollers, PVC conveyor belt, gearbox and hydraulic motor. The independent movement of receiving conveyor belts and destemmers allows the user to regulate correctly the discharge speed and volume of the products, optimizing the results of the destemming phase.

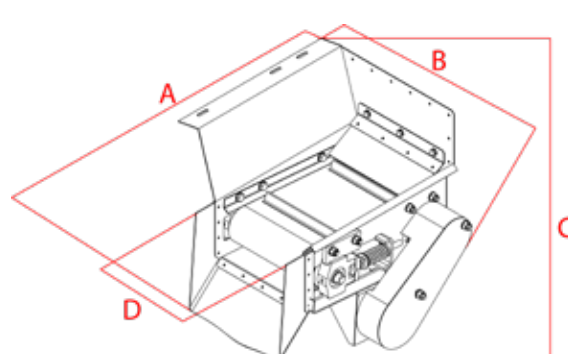
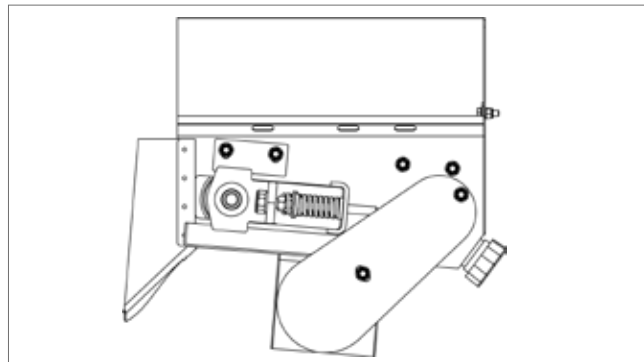

UPPER RECEIVING CONVEYOR BELT KIT

LENGTH (A)	54 cm
WIDTH (B)	48 cm
HEIGHT (C)	47 cm
MAX WIDTH (D)	27 cm

Diese Allgemeinen Geschäftsbedingungen regeln die Kaufverträge zwischen dem Unternehmen LaCruz® S.r.l. (Im Folgenden „Verkäufer“) und seine Kunden (im Folgenden „Käufer“) und sind wesentlicher Bestandteil des Kaufangebots.

1. BEGRIFFSBESTIMMUNGEN UND WIRKSAMKEIT DER ALLGEMEINEN GESCHÄFTSBEDINGUNGEN

Im Kaufangebot / Kaufvertrag ist gemeint mit:

„neu“ eine neue Maschine;

„geprüft“ eine kürzlich geprüfte/überholte Maschine;

„zu prüfen“ eine gebrauchte Maschine, für die einige Instandhaltungsarbeiten/Austauscharbeiten /Eingriffe, die im Voraus mit dem Kunden abgesprochen werden müssen, empfohlen werden;

„Gesehen und im gegenwärtigen Zustand für gut befunden“ eine gebrauchte Maschine; „Nicht funktionstüchtig“ eine gebrauchte Maschine außer Funktion; Eventuelle von den allgemeinen Geschäftsbedingungen abweichende Anordnungen sind nur wirksam, wenn sie ausdrücklich und schriftlich von beiden Vertragsparteien vereinbart und angenommen worden.

Diese allgemeinen Geschäftsbedingungen sind wirksam, solange sie nicht ausdrücklich vom Verkäufer widerrufen oder durch neue Bedingungen ersetzt worden sind, die, sobald sie unterzeichnet worden sind, wirksam werden.

2. BESTELLUNGEN

Das Kaufangebot, und zwar auch ein verhandeltes oder ausgehandeltes, das vom Verkäufer vorgelegt wird, ist erst dann definitiv, wenn es vom Verkäufer ausdrücklich durch seine Unterschrift angenommen worden ist. Ein vom Verkäufer geändertes Kaufangebot gilt als neues Angebot und muss ausdrücklich vom Käufer unterzeichnet worden sein.

3. PREIS

Der Verkaufspreis ist der Preis aus der zum Zeitpunkt der Unterzeichnung des Kaufangebots gültigen Preisliste oder der von den Vertragsparteien ausgehandelte und aus dem Kaufangebot selbst ersichtliche Preis.

Wenn nicht anders vereinbart, bezieht sich der Verkaufspreis auf die gemäß den im Bereich bezüglich des vereinbarten Transportmittels üblichen Praktiken verpackte Ware, das heißt, jede weitere Kosten oder Auflage werden vom Käufer übernommen werden müssen. Solange nicht anders schriftlich vereinbart, sind im Preis die Mehrwertsteuer, Verpackung, Zollgebühren, Transportkosten und zusätzliche Kosten nicht inbegriffen. Mit der Unterzeichnung dieses Vertrags wird der Käufer, wenn vom Verkäufer verlangt, eine vom Verkäufer selbst angegebene Summe als Bestätigungsanzahlung überweisen. Das Angebot vom Käufer wird vom Verkäufer mit der Unterzeichnung angenommen und von dem Moment an für ihn, zusammen mit den für beide Vertragsparteien wirksamen allgemeinen Geschäftsbedingungen, bindend sein. Wenn der Verkäufer das Angebot des Käufers nicht annimmt, kann der Käufer keine Entschädigung für entstandene Schäden einfordern und ihm werden nur die eventuell bereits überwiesenen Beträge zurückerstattet.

4. WARENTRANSPORT

Wenn ein Verkauf mit Transport per Frachtführer vereinbart worden ist, gehen die Risiken mit der Übergabe der Ware an den ersten Frachtführer auf den Käufer über: Eventuelle Reklamationen wegen Brüche, Beschädigungen, Manipulationen oder fehlender Teile oder Artikel müssen beim Frachtführer gemäß den vorgesehenen Gesetzen angezeigt werden und in jedem Fall dem Verkäufer rechtzeitig mitgeteilt werden.

Es sei denn, es besteht eine anderweitige schriftliche Vereinbarung wird die Ware frei Werk in der Niederlassung des Verkäufers in Via Concordia 16 Industriezone - 31046 Oderzo (Treviso) geliefert. Die Lieferpflicht des Verkäufers gilt als nachgekommen, wenn er die Waren direkt an den Käufer oder einen Frachtführer abgegeben hat. Eventuelle von dem Obigen abweichenden Vereinbarungen, auch im Zusammenhang mit den mit der Lieferung verbundenen Risiken müssen im Kaufangebot und im Kaufvertrag genannt sein, vor allem dann, wenn Transportmodalitäten gemäß den Incoterms©2010 vereinbart werden.

5. AUSFUHR

Wird die gekaufte Ware exportiert, verpflichtet sich der Besteller, selbst und auf eigene Kosten alle für die Ausfuhr notwendigen Dokumente zu besorgen (z. B. die Ausfuhrgenehmigung, das Zolldokument usw.).

LaCruz haftet nicht für die Zulässigkeit der Ausfuhr der Ware und gewährleistet nicht die Übereinstimmung mit den gesetzlichen Vorschriften und technischen Regeln des Einfuhrlandes. LaCruz steht auch nicht für die Übereinstimmung der Ware mit dem technischen Stand des Einfuhrlandes ein.

6. LIEFERBEDINGUNGEN

Es sei denn, es bestehen anderweitige Vereinbarungen, sind die im Kaufangebot / Kaufvertrag vorgesehenen Lieferfristen unverbindliche Richtangaben; eventuelle Verzögerungen räumen dem Käufer keinen Anspruch auf Schadensersatz und/oder Entschädigungsleistungen ein.

Eventuelle Änderungen, die während der Produktionsphase gefordert werden, befreien den Verkäufer in jedem Fall von der Einhaltung der vereinbarten Fristen. In diesem Fall werden die Lieferfristen und -bedingungen neu verhandelt. Wenn der Käufer die Ware selbst abholt, verpflichtet er sich die Ware, nachdem Sie zur Abholung bereitsteht, innerhalb von fünf Tagen und nicht darüber hinaus ab der telefonischen oder schriftlichen (oder über E-Mail) Benachrichtigung

von der Verfügbarkeit der Ware abzuholen. Wenn die Ware nicht innerhalb der festgelegten Fristen abgeholt wird, kann der Verkäufer, unbeschadet dem Recht auf Entschädigung für größere Schäden, für jeden Versäumnistag eine Vertragsstrafe in Höhe von 5% des Kaufbetrags einfordern. Außerdem hat der Verkäufer, wenn sich die Versäumnis des Käufers, die Ware zum festgelegten Termin abzuholen, auf über 30 Tage hinzieht, das Recht, das Kaufangebot /den Kaufvertrag wegen Nichterfüllung des Käufers aufzulösen und den bereits überwiesenen Betrag einzubehalten; er kann außerdem die Rückzahlung der für eventuelle bei der Verhandlung und der Festsetzung der Bestellung vereinbarten Instandsetzungen getragenen Kosten einfordern, ohne dass weitere Rechte, wie vor allem auf Entschädigung eines größeren Schadens damit verloren gehen.

7. HINDERUNGSGRÜNDE

Der Verkäufer und/oder der Käufer können nicht zur Verantwortung für die Nichterfüllung oder teilweise Nichterfüllung einer ihrer Vertragspflichtungen herangezogen werden, wenn diese Nichterfüllung an einem von ihrem Willen unabhängigen und damit zum Zeitpunkt der Unterzeichnung des Kaufangebots / Kaufvertrags vernünftigerweise nicht vorhersehbaren Hinderungsgrund, der auf keine Weise vermieden hätte werden können, liegt.

Tritt ein solcher Hinderungsgrund ein, sind die Vertragsparteien gehalten, dies ohne Verzug aneinander mitzuteilen.

Genauso unverzüglich muss die jeweils andere Partei in Kenntnis gesetzt werden, sobald die Ursache für die Verhinderung nicht mehr besteht.

Bei Unterlassung der Benachrichtigung ist die nichterfüllende Vertragsseite verpflichtet, eventuelle daraus entstandene Schäden wiedergutzumachen.

In jedem Fall haben beide Vertragsseiten das Recht, wenn der Hinderungsgrund über 20 Tage hinaus andauert, das Kaufangebot /den Kaufvertrag mit einer schriftlichen Mitteilung an die andere Vertragsseite aufzulösen, ohne dass in diesem Fall weitere Verpflichtungen oder Ansprüche aufkommen/abgeleitet werden können.

8. TECHNISCHE ABNAHME

Hinsichtlich des Verkaufs von Maschinen, die „auf dem Feld“ geprüft werden müssen, verpflichtet sich der Käufer dem Verkäufer alle Kosten, die er für die Bereitstellung und Versendung seines spezialisierten Personals, um die technische Abnahme durchzuführen, trägt, zurückzuzahlen.

9. PRODUKTGARANTIE. BEANSTANDUNGEN

Die gekaufte Ware muss bei der Anlieferung überprüft und kontrolliert werden. Eventuelle Unstimmigkeiten hinsichtlich der Menge, der Sorte oder des Typs der verkauften Produkte wie auch Reklamationen wegen Mängeln / Nichtkonformitäten, die mit der gewöhnlichen Sorgfalt erkennbar sind, müssen immer schriftlich innerhalb von 8 (acht) Tagen ab dem Erhalt der Ware, mit einer analytischen Beschreibung, um eine rasche Überprüfung zu beschleunigen und zu erlauben, angezeigt werden. Nach Ablauf dieser Frist gilt die Ware in jeder Hinsicht angenommen und nicht beanstandet; der Gebrauch und/oder Einbau der Waren mit erkennbaren Mängeln, schließt die Möglichkeit von Beanstandungen und oder Reklamationen hinsichtlich dieser Mängel aus.

Die Überprüfung der angezeigten Mängel seitens des Verkäufers begründet nicht die Anerkennung dieser Mängel.

Der Verkäufer garantiert bei Konstruktionsfehlern, Materialfehlern und Fabrikationsfehlern für einen Zeitraum von 12 (zwölf) Monaten ab dem Lieferdatum. Die Mängel oder Schäden der Ware, die nicht mit einer sorgfältigen Prüfung erkennbar sind, müssen beim Verkäufer schriftlich über PEC bei sonstigem Abschluss innerhalb von 8 (acht) Tagen ab ihrer Entdeckung und in jedem Fall innerhalb der Garantielaufzeit angezeigt werden. Jede Reklamation muss präzise den festgestellten Mangel spezifizieren; die beanstandete Ware muss den vom Verkäufer beauftragten Prüfern immer zur Verfügung gestellt werden.

Die innerhalb der Fristen und gemäß den oben genannten Modalitäten eingegangenen Beanstandungen führen nicht zur Vertragsauflösung, sondern nach Ermessen des Verkäufers zur Reparatur oder zum Ersatz der fehlerhaften Produkte, wenn nicht festgestellt wird, dass die Mängel/Fehler dem Käufer selbst zugeschrieben werden können.

Im letzteren Fall bedeutet die Entscheidung des Verkäufers für die Reparatur /den Ersatz der fehlerhaften Produkte nicht die Anerkennung des Mangels, stattdessen werden die Kosten für die Reparatur / den Ersatz dem Käufer in Rechnung gestellt. Abgesehen von Fällen vorsätzlicher Handlung oder schwerer Schuld schließt das oben Ausgeführte jede Haftung des Verkäufers hinsichtlich der gelieferten Ware oder ihrem Verkauf aus. Im Einzelnen können keine Ersatzzahlungen und/oder kein Schadensersatz für direkte oder indirekte Schäden aus dem fehlenden oder eingeschränkten Gebrauch der Ware geltend gemacht werden.

Die beanstandete Ware muss kostenfrei an die Adresse des Verkäufers zurückgeschickt und vom entsprechenden Rückgabedokument begleitet werden. Wenn der Verkäufer Ersatzware für die Mangelware vor dem Empfang der letzteren zusendet, muss der Käufer die fehlerhafte Ware dem Verkäufer innerhalb von 15 Tagen ab dem Empfang der Ersatzware zurückgeben. Die ersetzte Ware wird Eigentum des Käufers. Wenn der Käufer ohne schriftliche Genehmigung des Verkäufers die fehlerhaften Produkte nicht innerhalb der genannten Frist zurückgibt, muss er die für den Ersatz gesendete Ware bezahlen. Die Transportkosten und -risiken für die fehlerhafte Ware und die reparierte oder ersetzte Ware gehen zu Lasten des Käufers.

Der Käufer erklärt, dass er im Rahmen des Kaufangebots / Kaufvertrags über den Zustand der gekauften Ware unterrichtet worden ist. Er klärt außerdem, zur Kenntnis genommen zu haben, dass eventuelle Konformitätsfehler dem Alter der Ware zugeschrieben werden können, und zuzustimmen, dass Mängel, die dem normalen Verschleiß, Wartungsversäumnissen, der Missachtung der vom Hersteller erhaltenen Anweisungen für den Einsatz und die Instandhaltung der Ware zuzuschreiben sind, keine Konformitätsfehler sind.

Der Verkäufer leistet keine Sicherheiten, wenn Fahrlässigkeit, Manipulationen (hinzugefügte oder entfernte Bauteile, von nicht autorisiertem Personal ausgeführte Maßnahmen), Nachlässigkeit bei der Installation oder die Installation in nicht mit dem vom Verkäufer mitgeteilten Spezifikationen übereinstimmenden Bereichen, bestimmungswidriger Gebrauch der Ware, nachlässige Aufbewahrung der Ware, normaler Verschleiß und höhere Gewalt festgestellt werden. Der Verkäufer haftet nicht für direkte oder indirekte Personen- und Sachschäden durch die fehlende Einhaltung aller in der gesetzlich vorgeschriebenen Begleitdokumentation zur Ware angegebenen Vorschriften und vor allem durch die Missachtung der Warnhinweise bezüglich der Installation, Bedienung und Instandhaltung.

Eventuelle Beanstandungen hinsichtlich einer einzelnen Lieferung befreit den Käufer nicht von der Pflicht, die übrige im Kaufangebot /Kaufvertrag vorgesehene Warenmenge oder die Waren aus andern unterzeichneten Kaufangeboten / Kaufverträgen abzunehmen.

10. BEZAHLUNG

Die Zahlungen dürfen ausschließlich an den Verkäufer zu dem im Kaufangebot / Kaufvertrag vereinbarten oder angegebenen Bedingungen überwiesen werden. Die vereinbarten Zahlungsbedingungen sind unwiderruflich und können nur mit einer schriftlichen Vereinbarung zwischen den Vertragsseiten geändert werden. Von Vertretern des Verkäufers zugestandene Änderungen sind wirkungslos, solange sie nicht vom Verkäufer schriftlich genehmigt worden sind.

Eventuelle Reklamationen oder Beanstandungen berechtigen den Käufer nicht, die Bezahlung der beanstandeten Ware oder die von den Waren sonstiger Kaufangebote /Kaufverträge auszusetzen oder zu verzögern. Allgemein können jede Klage und jeder Einwand vom Käufer erst nach der vollständigen Bezahlung der Waren, die beanstandet oder wegen der Einwand erhoben wird, erhoben werden.

Der Käufer ist nicht autorisiert, vom vereinbarten Preis Summen ohne vorherige schriftliche Festlegung mit dem Verkäufer abzuziehen (z. B. bei mutmaßlichen Warenfehlern).

Bei Zahlungsverzögerung zu den vereinbarten Fristabläufen werden dem Käufer die von der geltenden Gesetzgebung vorgesehenen Verzugszinsen angerechnet. Maßnahmen durch Dritte, im Besonderen die Pfändung der Warenlieferung, muss der Käufer sofort LaCruz schriftlich mitteilen, und der Käufer muss die Dritten über den Eigentumsvorbehalt von LaCruz informieren.

11. EIGENTUMSVORBEHALT

Der Eigentumsvorbehalt an allen Waren des Kaufangebots / Kaufvertrags ist für den Verkäufer ausdrücklich vorgesehen, bis der Käufer die gesamte Zahlung geleistet hat, die er dem Verkäufer an Kapital, Zinsen und allem anderen, was ihm durch den Verkauf zusteht, schuldet.

Ab dem Lieferdatum trägt der Käufer das Risiko und die Folgen aus eventuellen Beschädigungen, Diebstahl, Bränden, zufälligen Vorfällen und höherer Gewalt, Personenschäden oder Sachschäden und er muss unabhängig von ihrem Eintreten alle vereinbarten Zahlungspflichten und -modalitäten einhalten.

Der Käufer verpflichtet sich, die Ware weder ganz noch Teile davon ohne die ausdrückliche Zustimmung des Verkäufers an Dritte weiterzugeben oder zu verändern. Er verpflichtet sich außerdem, die Ware in gutem Zustand zu erhalten. Der Käufer erkennt dem Verkäufer ferner das Recht zu, den Erhaltungszustand der Ware bis zur vollständigen Bezahlung zu kontrollieren.

Wenn die Vertragsseiten eine Ratenzahlung vereinbart haben, wird die Zahlungssäumnis auch nur einer Rate zu den vereinbarten Fristen, deren Summe ein Achtel des Verkaufspreises überschreitet, dem Verkäufer das Recht einräumen, den Vertrag als aufgelöst zu betrachten. Der Käufer ist in dem Fall angehalten, die Ware zurückzuerstatten und der Verkäufer hat das Recht, zur Entschädigung die bis zu dem Zeitpunkt überwiesenen Raten einzubehalten, unbeschadet dem Recht, Entschädigungen für größere Schäden einzufordern.

Wenn der Betrag einer nicht bezahlten Rate unter 1/8 des Gesamtpreises liegt, hat der Verkäufer das Recht, rechtliche Schritte zur Durchsetzung der Erfüllung zu ergreifen und/oder den weiteren Gebrauch der verkauften Ware zu untersagen und/oder die Ware oder andere Güter des Kunden zu pfänden.

Der Verkäufer kann, wenn er nicht auf das oben Genannte zurückgreifen will, dem Käufer die Fristbegünstigung entziehen. In diesem Fall muss der Käufer unverzüglich den gesamten vereinbarten Betrag überweisen.

12. WARENÜCKGABE

Der Verkäufer nimmt keine Warenrückgaben an, sofern sie nicht im Vorwege von ihm selbst schriftlich genehmigt worden sind. Die zurückgegebene Ware muss unversehrt (nicht demontiert) und verpackt (möglichst in der Originalverpackung) sein und vom Rückgabeschein begleitet werden. Außerdem muss der Käufer alle Kosten und Risiken tragen.

13. AUSSETZUNG ODER STORNIERUNG DER BESTELLUNGEN

Wenn der Käufer, auch nur teilweise, eine der für den Verkauf festgelegten

allgemeinen Bedingungen nicht einhält, wie auch bei nachgewiesener Schwierigkeit bei den Zahlungen oder, wenn die Garantien für die Zahlungsfähigkeit oder allgemein seine wirtschaftlichen Kapazitäten fehlen oder verringert sind, hat der Verkäufer das Recht, die laufenden Bestellungen auszusetzen oder zu stornieren bzw. die Lieferung der Ware der Vorlage geeigneter Zahlungsgarantien unterzuordnen. Wenn die Bestellung storniert wird, müssen die gelieferten, nicht bezahlten Waren intakt und ohne Veränderungen auf Kosten des Käufers innerhalb von 5 Tagen ab der Mitteilung zurückerstattet werden. Eine Verzögerung bei der Rückerstattung führt automatisch, zusätzlich zur Pflicht zur Warenrückerstattung, zu einer Vertragsstrafe in Höhe von 5% des Verkaufsbetrags für jeden Versäumnistags und in jedem Fall nicht weniger als 20% des aus der Rechnung resultierenden Warenwerts.

Die Verrechnung von eventuellen Forderungen des Käufers an den Verkäufer oder Schulden des Käufers ist nicht zulässig, es sei denn, es wurde schriftlich vereinbart.

14. PRODUKTKONFORMITÄT VERBESSERUNGEN UND ÄNDERUNGEN

Die Konformität der Waren / Produkte mit den zu Illustrationszwecken geeigneten Mustern und/oder mit den Illustrationen in den Preislisten, Katalogen oder ähnlichen Dokumenten wird nicht garantiert. Vor allem kann das Aussehen der Produkte von den vorher genannten Mustern und/oder Bildern in der genannten Dokumentation abweichen.

Außerdem behält sich der Verkäufer, auch hinsichtlich der in der oben genannten Dokumentation gelieferten Angaben und Informationen, das Recht vor, an seinen Produkten Verbesserungen und Änderungen, auch am Aussehen vorzunehmen, die er für passend oder notwendig hält, ohne dass der Käufer deswegen Beanstandungen erheben kann oder das Recht hat, von den unterzeichneten Kaufangeboten /Kaufverträgen zurückzutreten / sie aufzulösen und/oder Entschädigungen und/oder eine Minderung des vereinbarten Preises zu fordern.

15. GEISTIGES EIGENTUM

Alle Drucksachen und andere Dokumente (Preislisten, Kataloge oder sonstige, ähnliche Dokumente auch auf Informatik- und digitalen Träger) zu den Produkten sind exklusives Eigentum des Verkäufers. Ihre Reproduktion, auch nur teilweise ist, solange sie nicht vom Verkäufer genehmigt wurde, verboten.

Der Verkäufer warnt vor dem unbefugten Gebrauch seiner Marke und/oder anderen, auf den Produkten angebrachten oder mit den gelieferten/verkauften Produkten verbundenen Marken und/oder Bezeichnungen und Kennzeichen, sowie der Modelle und Zeichnungen seiner Produkte. Vor allem ist es dem Käufer verboten, die Modelle der gekauften oder geprüften Produkte vollständig und/oder teilweise zu reproduzieren. Es ist ferner verboten, Notizen und Informationen, welche die Reproduktion der Modelle erlauben, weiterzugeben. Der Verkäufer liefert dem Käufer kostenlos bei der Warenlieferung ein Handbuch mit detaillierten Gebrauchsanweisungen. Diese Gebrauchsanweisungen werden zum Eigentum des Käufers, sind allerdings vertraulich und als solche auch nach Beendigung der Beziehungen zwischen den Vertragsseiten zu behandeln.

16. LÖSUNG VON RECHTSSTREITIGKEITEN

Für jede Rechtsstreitigkeit, die sich aus der Ausführung und Auslegung der vertraglichen Beziehung ergibt, wird die exklusive Zuständigkeit des Gerichts Treviso anerkannt.

17. SCHLUSSBESTIMMUNGEN

Diese allgemeinen Geschäftsbedingungen werden nach italienischem Recht geregelt. Die Unwirksamkeit oder Nichtigkeit einer der vertraglichen Bestimmungen dieser allgemeinen Geschäftsbedingungen beeinträchtigt nicht die Gültigkeit der anderen Bestimmungen, die gültig und wirksam bleiben.

18. DATENSCHUTZERKLÄRUNG

Der Käufer autorisiert den Verkäufer, seine personenbezogenen Daten auf die Website des Verkäufers als geschäftlichen Kontakt einzustellen. Außerdem autorisiert der Käufer mit seiner Zustimmung zur Datenverarbeitung den Verkäufer, seine Daten für die Zusendung von Bildmaterial der Produkte des Verkäufers und anderen kommerziellen/Werbemitteilungen auf Papier und/oder über elektronische Post zu verarbeiten. Hinsichtlich der für diese Zwecke verarbeiteten Daten kann der Käufer die von der geltenden Gesetzgebung vorgesehenen Rechte ausüben.

Der Käufer autorisiert im Sinne und kraft der Verordnung (EU) Nr. 2016/679 (und folgende Änderungen/Ergänzungen) zum Schutz natürlicher Personen hinsichtlich der Verarbeitung personenbezogener Daten und des GvD 196/03 in seiner vom GvD 101/2018 (und folgende Änderungen/Ergänzungen) ergänzten Fassung die Verarbeitung seiner Daten und willigt in ihre Verwendung ein. Die angeforderten und erhaltenen personenbezogenen Daten werden nur für die vollständige Erfüllung dieses Vertrages verwendet.





LÖSUNGEN FÜR DEN WEINBAU

MADE IN ITALY

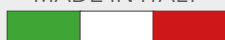

LACRUZ® S.R.L.
Società Unipersonale

Via Concordia 16 ZI - Oderzo - TV - ITALY
Tel. +39 0422 209006 - Fax. +39 0422 810028
info@lacruz.it - www.lacruz.it

